

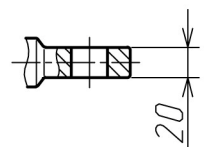

ИЗОЛЯТОР ЛИНЕЙНЫЙ ПОДВЕСНОЙ СТЕРЖНЕВОЙ ПОЛИМЕРНЫЙ
ЛКЦ 120-330-2
(основное исполнение; 01; 02; 03)

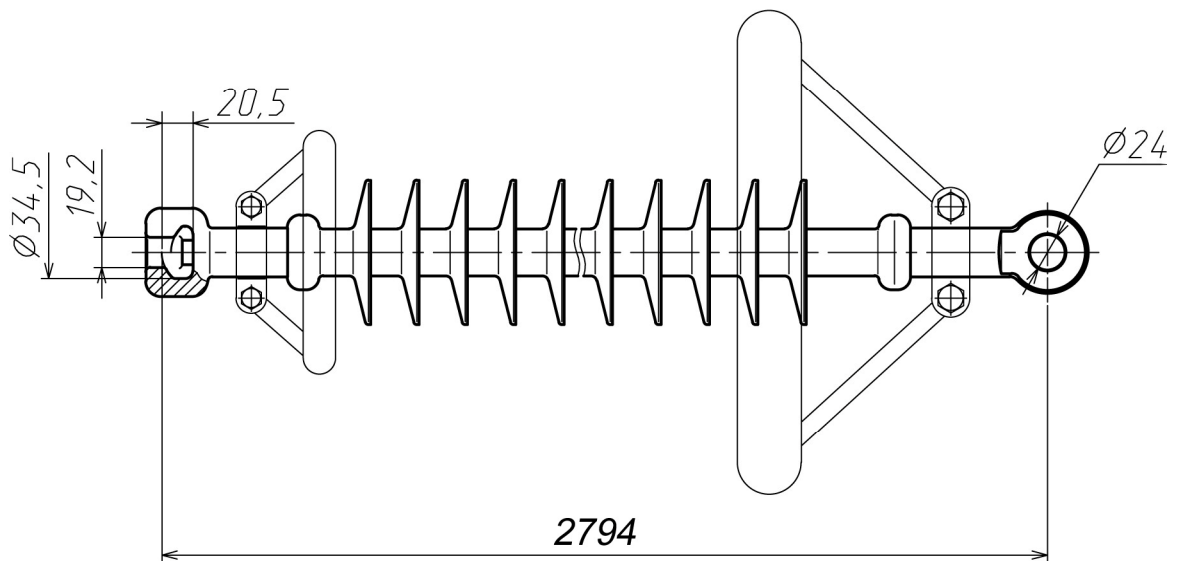

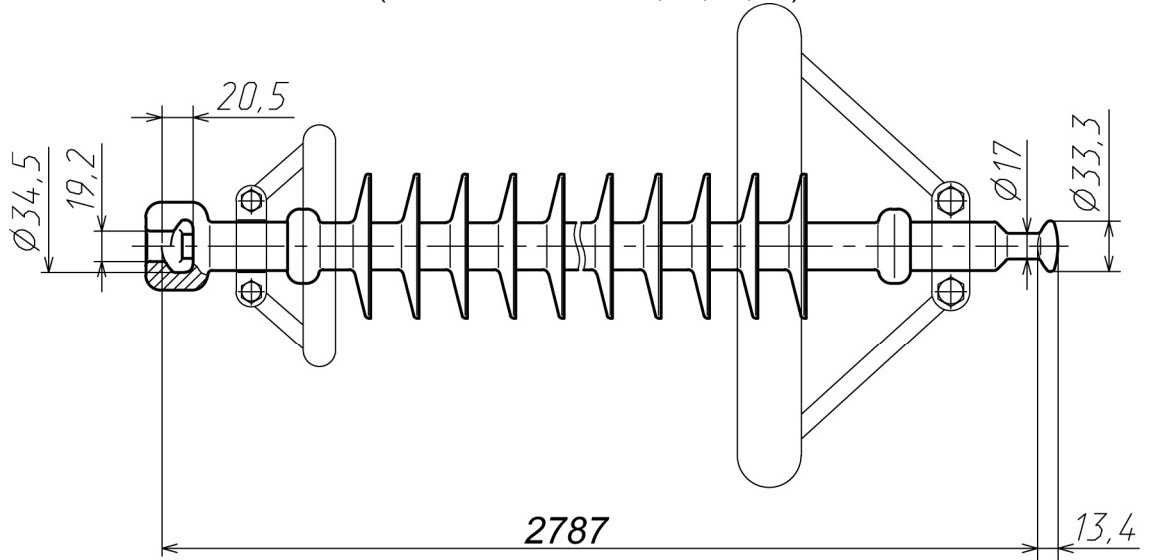
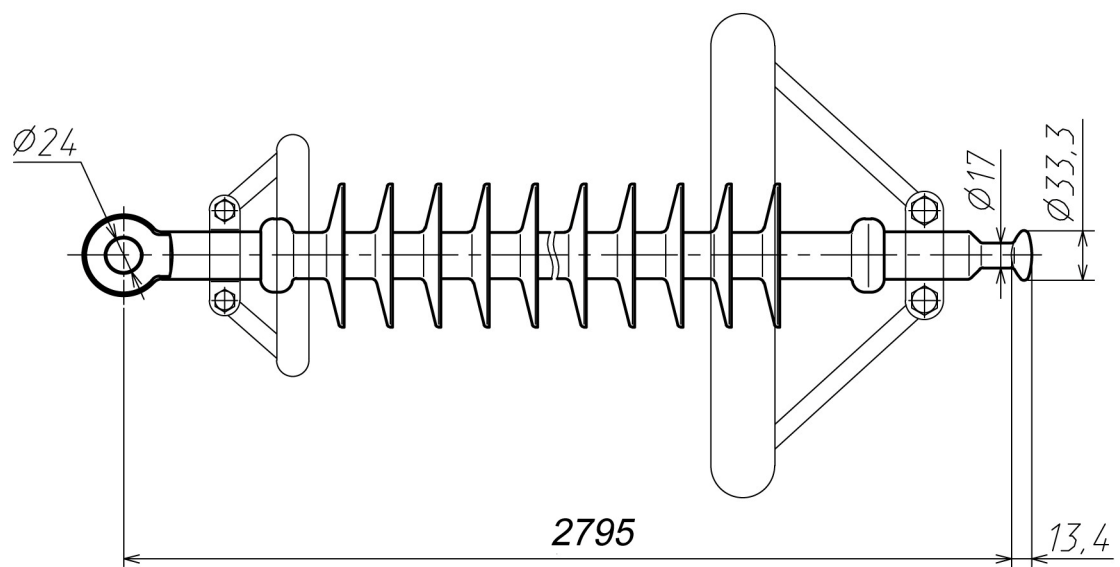
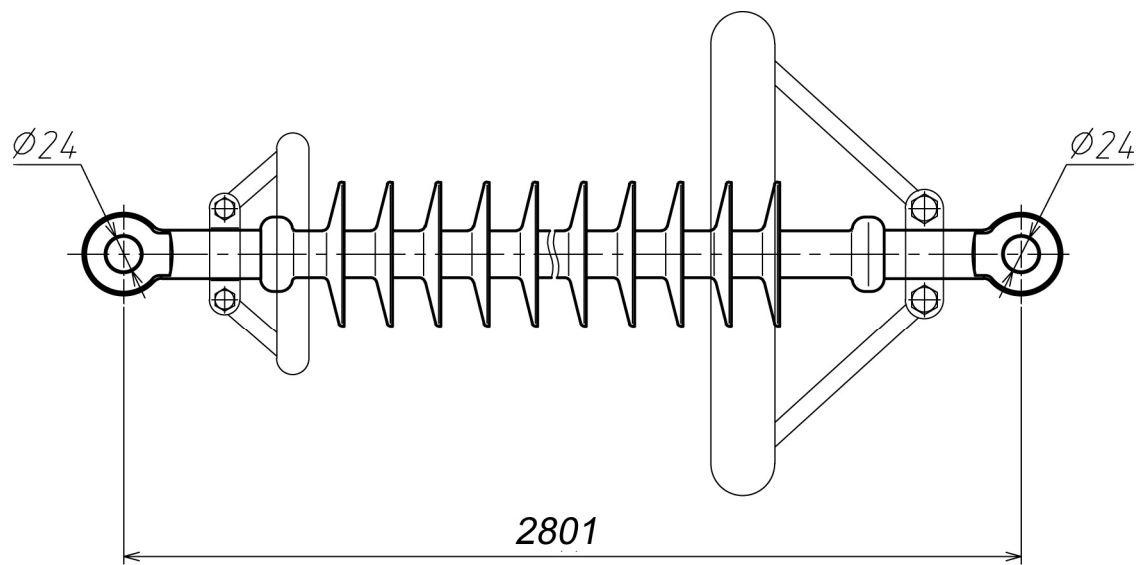

Изоляторы ЛКЦ 120-330-2 соответствуют требованиям ТУ У 27.9-33705375-004:2015, согласованным с Министерством энергетики и угольной промышленности Украины.